



Руководство по применению

Качественные продукты контроля потока в сочетании с экспертными советами



ШАРОВЫЕ ВЕНТИЛИ

ЗАДВИЖКИ ОБРАТНЫЕ

КЛАПАНЫ
ПРЕДОХРАНИТЕЛЬНЫЕ

КЛАПАНЫ
ВЫСОКОГО ДАВЛЕНИЯ

ИГОЛЬЧАТЫЕ
КЛАПАНЫ

ОТКЛОНИТЕЛИ

РЕГУЛЯТОРЫ

КОЛЛЕКТОРЫ

ЦИЛИНДРИЧЕСКОЕ
ОБОРУДОВАНИЕ

Вот уже более 100 лет нашим клиентам везёт.

Для этого нужны качественные продукты, постоянные инновации и, прежде всего, преданность клиенту.

От пионера в разработке кислородных регуляторов до мирового лидера, поставляющего комплексную линейку продуктов для управления потоком и обеспечения безопасности, RegO всегда ставит интересы наших клиентов на первое место.

Промышленные газовые установки без утечек.

Мы проектируем и производим в США, тестируем 100% наших продуктов и поэтому можем предложить 10-летнюю гарантию. Продукты RegO предлагают высокую производительность, вы можете на них положиться.

Инновационные продукты, налаженные процессы и эффективные люди.

Мы инвестируем в технологии и обучение для создания продуктов управления потоком, предназначенных для снижения затрат на техническое обслуживание и замену, а также обеспечения эффективного и безопасного рабочего потока.

Нам хорошо, когда нашим клиентам хорошо.

Наша опытная команда может обеспечить техническую поддержку и помощь в проектировании. Мы помогаем всегда, каждый день.



Качественные материалы, инновационный, долговечный дизайн и простота эксплуатации вложены в каждый продукт, который мы производим. Именно поэтому мы можем предложить 10-летнюю гарантию на продукцию — вдвое большую, чем у других компаний.



Разработан, изготовлен и 100% протестирован в США. Наши четыре современных предприятия создают наиболее важные для вашего применения продукты.

Содержание

Продукты установки разделения воздуха (УСВ)	3
Хранение резервуаров	4
Транспортные прицепы	6
Система хранения Microbulk	8
Жидкостные цилиндры	10
Жидкостные криогенные нагнетательные системы	12
Станции регулирования газовой фазы	13
Азотный электрический трансформатор	14
Хранение и транспортировка газовых труб высокого давления	15
Коллектор высокого и среднего давления и нагнетательные системы....	16
Системы подачи газа	17
Системы подачи углекислого газа	18
Сертификаты продукции	19



Продукты установки разделения воздуха (УСВ)

Круглосуточный график производства требует выносливости 24/7

Клапаны, регуляторы и предохранительные устройства RegO спроектированы таким образом, чтобы выдерживать самые жесткие условия окружающей среды и обеспечивать долгие годы работы, снижения технического обслуживания и простоту эксплуатации. Когда вы разрабатываете и производите собственную продукцию уже более 100 лет, вы обращаете внимание на такие детали, как антикоррозийные, эргономичные ручные колеса и герметичные клапаны, которые обеспечивают превосходную скорость потока.



rego-russia.ru/продукция/rego-для-промышленного-и-криогенного-газа/

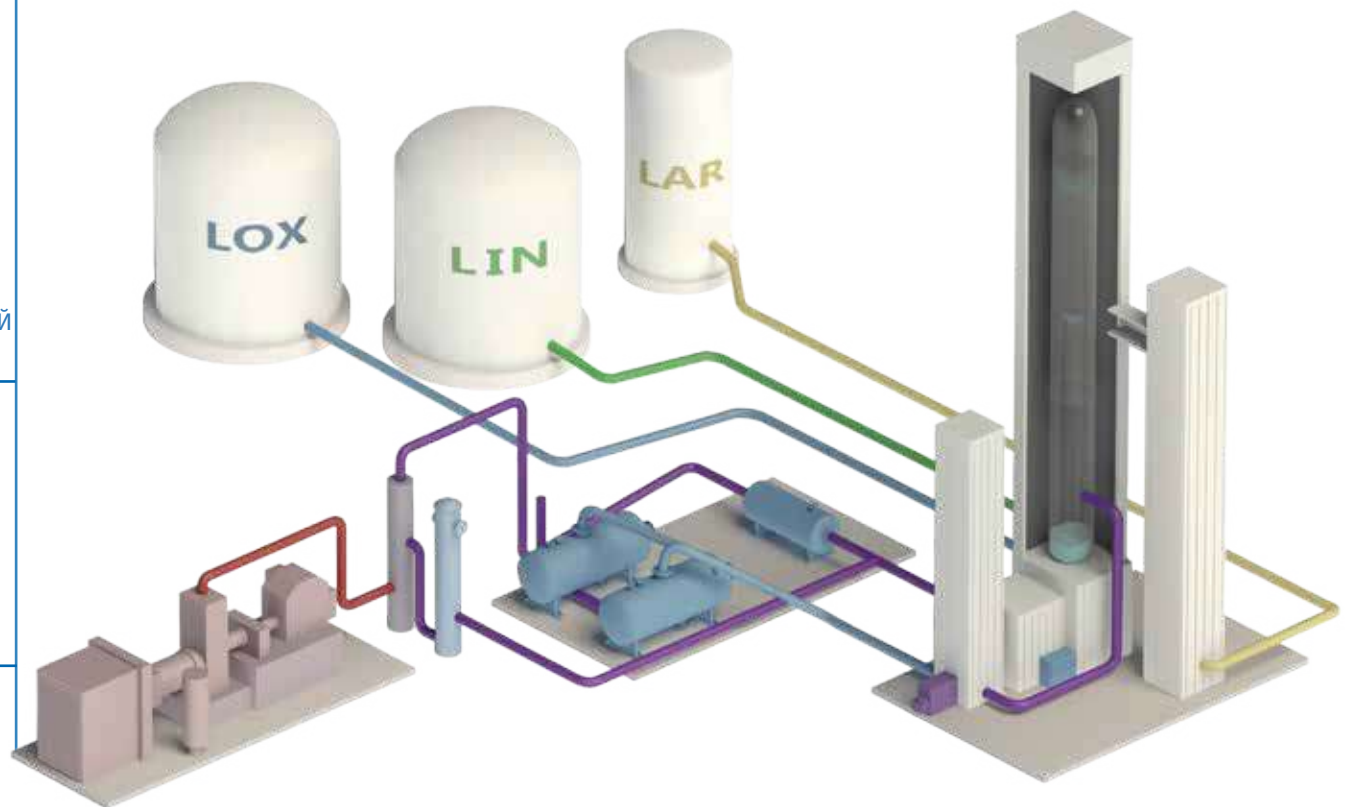

Системы хранения

Ширина спектральной линии соразмерна глубине познания

Отраслевой опыт RegO, помощь в проектировании и широкая линейка продуктов - всё это создаёт систему управления потоком, которая обеспечивает максимальную эффективность хранения.

УГЛОВОЙ
ПРЕДОХРАНИТЕЛЬНЫЙ
КЛАПАН

ОТКЛОНЯЮЩИЙ
КЛАПАН

КЛАПАН ДЛЯ
ПРОВЕРКИ УРОВНЯ

ОБРАТНЫЙ
КЛАПАН

ПОДАЮЩИЙ
КЛАПАН

РЕГУЛЯТОР ДАВЛЕНИЯ

ЖИДКОСТНЫЙ
ЗАПОРНЫЙ КЛАПАН

ИЗМЕРИТЕЛЬНЫЙ
КЛАПАН

ВЕРХНИЙ
НАПОЛНИТЕЛЬНЫЙ
КЛАПАН

НИЖНИЙ
НАПОЛНИТЕЛЬНЫЙ
КЛАПАН

ОБРАТНЫЙ КЛАПАН

ПРОДУВКА
И ВЫПУСКНОЙ
КЛАПАН

ПРЕДОХРАНИТЕЛЬНЫЙ
КЛАПАН

НАПОРНЫЙ КЛАПАН



Продукты для хранения бестарных материалов REGO



УГЛОВОЙ КЛАПАН
СБРОСА ДАВЛЕНИЯ
СЕРИЯ AR



ИГОЛЬЧАТЫЙ
КЛАПАН
СЕРИЯ СММ



ОТКЛОНЯЮЩИЙ
КЛАПАН
СЕРИЯ DR



ШАРОВОЙ
ВЕНТИЛЬ
СЕРИЯ SK



ШАРОВОЙ
ВЕНТИЛЬ
СЕРИЯ ВВ



ШАРОВОЙ
ВЕНТИЛЬ
СЕРИЯ SKB



ШАРОВОЙ
ВЕНТИЛЬ
СЕРИЯ SKB



ЗАПОЛНЯЮЩИЙ КОЛЛЕКТОР
В СБОРЕ СЕРИЯ CFM, AFM, SFM, PFM



ПРЕДОХРАНИТЕЛЬНЫЙ
КЛАПАН СЕРИЯ 9400



КОМБИНИРОВАННЫЙ
РЕГУЛЯТОР СЕРИЯ СВ504



Транспортные прицепы

Надёжность и безопасность

Продукты RegO тщательно разработаны, изготовлены и на 100% протестированы в США, чтобы обеспечить качественную работу милью за милей. Мы делаем погрузку, транспортировку и разгрузку эффективными и безопасными, чтобы вы о них больше не думали.

АВАРИЙНЫЙ ЗАПОРНЫЙ
КЛАПАН

РЕЦИРКУЛЯЦИОННЫЙ КЛАПАН

НАПОРНЫЙ КЛАПАН

ВЫПУСКНОЙ
КЛАПАН НАСОСА

НИЖНИЙ
НАПОЛНИТЕЛЬНЫЙ КЛАПАН

ВЕРХНИЙ
НАПОЛНИТЕЛЬНЫЙ
КЛАПАН

ИЗМЕРИТЕЛЬНЫЙ КЛАПАН

УГЛОВОЙ ПРЕДОХРАНИТЕЛЬНЫЙ
КЛАПАН

ВЕНТИЛЯЦИОННЫЙ КЛАПАН

ДОРОЖНЫЙ КЛАПАН

РЕГУЛЯТОР ОБРАТНОГО ДАВЛЕНИЯ

НАПОРНЫЙ КЛАПАН
ОБРАТНЫЙ КЛАПАН

КЛАПАН ВПУСКНОГО
НАСОСА

ВЫПУСКНОЙ ОБРАТНЫЙ КЛАПАН

КЛАПАН СБРОСА ДАВЛЕНИЯ

ПРОДУВОЧНЫЙ КЛАПАН

ПОЛНЫЙ КОНТРОЛЬНЫЙ КРАН

ПРИЦЕПЫ REGO

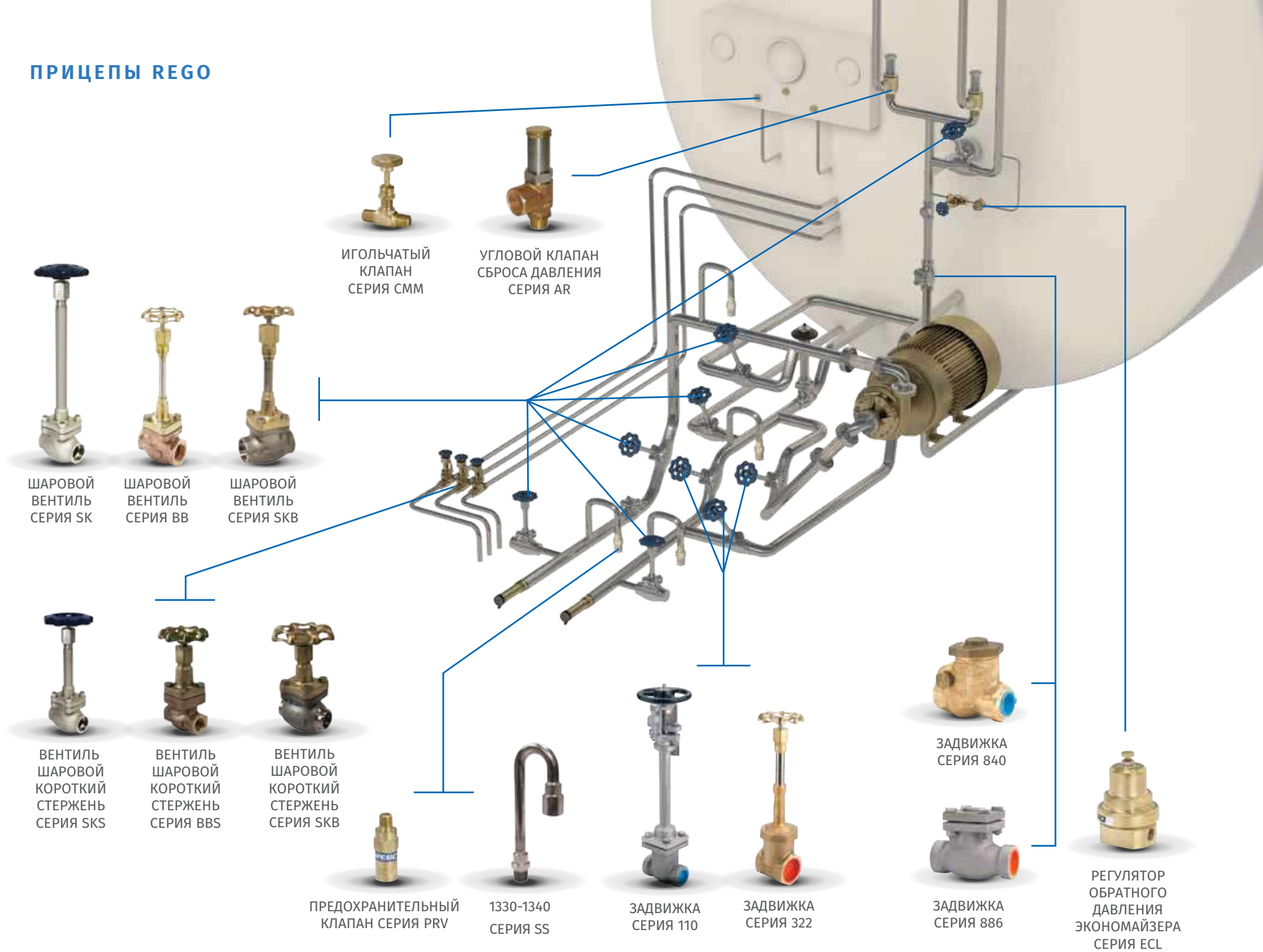

Система хранения Microbulk

Отличное качество всех размеров

Microbulk идеально подходят для операций, с которыми не справляются цилиндрические системы. RegO гарантирует качество.

Безопасность и надёжность хранения, независимо от объёма.

ИЗМЕРИТЕЛЬНЫЙ КЛАПАН - ГАЗОВЫЙ

ИЗМЕРИТЕЛЬНЫЙ КЛАПАН - ЖИДКОСТНЫЙ

ИЗМЕРИТЕЛЬНЫЙ КЛАПАН - СТАБИЛИЗАТОР

ПРЕДОХРАНИТЕЛЬНЫЙ КЛАПАН

ЗАПОРНЫЙ КЛАПАН ЭКОНОМАЙЗЕРА

ЕСН ЭКОНОМАЙЗЕР

РВ ВЫПУСКНОЙ КЛАПАН

ВЕНТИЛЯЦИОННЫЙ / ПОЛНЫЙ ИЗМЕРИТЕЛЬНЫЙ КЛАПАН ИСПОЛЬЗОВАНИЯ ЖИДКОСТИ

СЛИВНОЙ КЛАПАН ШЛАНГА

НИЖНИЙ НАПОЛНИТЕЛЬНЫЙ КЛАПАН

ПРЕДОХРАНИТЕЛЬНЫЙ КЛАПАН

ВЕРХНИЙ НАПОЛНИТЕЛЬНЫЙ КЛАПАН

ГАЗОВЫЙ КЛАПАН

ПРЕДОХРАНИТЕЛЬНЫЙ КЛАПАН

ВСПОМОГАТЕЛЬНЫЙ ГАЗОВЫЙ КЛАПАН

ПРЕДОХРАНИТЕЛЬНЫЙ КЛАПАН

НАПОРНЫЙ КЛАПАН

ФИЛЬТР

ПРОДУКТЫ MICROBULK REGO



ВЕНТИЛЬ ШАРОВОЙ
ВЕНТИЛЬ КОРОТКИЙ
СТЕРЖЕНЬ СЕРИЯ ВВ



ИГОЛЬЧАТЫЙ
КЛАПАН
СЕРИЯ СММ



ПРЕДОХРАНИТЕЛЬНЫЙ
КЛАПАН СЕРИЯ 9400



РЕГУЛЯТОР ОБРАТНОГО
ДАВЛЕНИЯ ЭКОНОМАЙЗЕРА
СЕРИЯ ECL

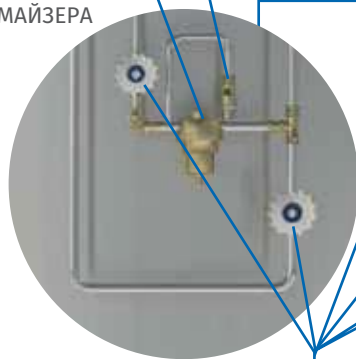

ЗАПОРНЫЙ КЛАПАН
СЕРИЯ T9460



ПРЕДОХРАНИТЕЛЬНЫЙ
КЛАПАН
СЕРИЯ 9400

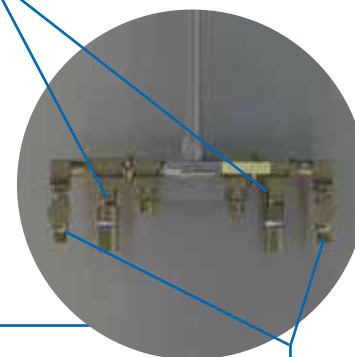

ИГОЛЬЧАТЫЙ
КЛАПАН СЕРИЯ СММ



ФИЛЬТР
СЕРИЯ STR



РЕГУЛЯТОР
СЕРИЯ RG



РЕГУЛЯТОР
СЕРИЯ RB

Жидкостные цилиндры

Не замерзают под давлением

Цилиндры могут сильно пострадать при транспортировке и повседневном использовании. Клапаны RegO являются наиболее широко используемыми в промышленности обеспечивают герметичный барьер для предотвращения замерзания и поддержания постоянного потока.

Прочная конструкция не требует технического обслуживания и позволяет избежать простоев, а также защищает от чрезмерного крутящего момента для длительной эксплуатации с низкими эксплуатационными расходами.

Рассчитан на обслуживание жидким кислородом в соответствии с CGA G-4.1.

НАПОРНЫЙ КЛАПАН

КЛАПАН ДЛЯ ИСПОЛЬЗОВАНИЯ ЖИДКОСТИ

ЭКОНОМАЙЗЕР / РЕГУЛЯТОР ДАВЛЕНИЯ ЗДАНИЯ

ВЕНТИЛЯЦИОННЫЙ КЛАПАН

ПРЕДОХРАНИТЕЛЬНЫЙ КЛАПАН

КЛАПАН ИСПОЛЬЗОВАНИЯ ГАЗА

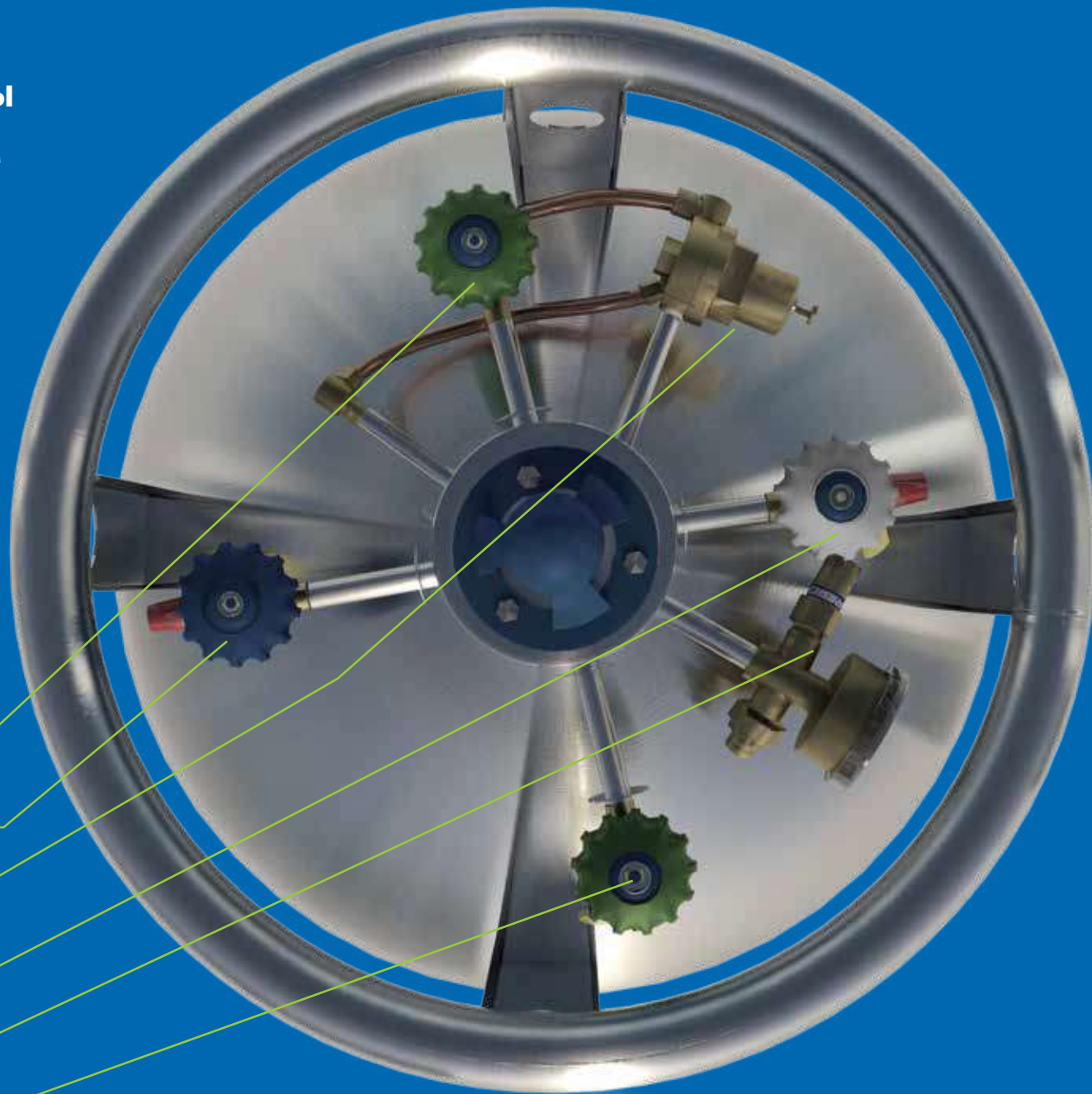

ЖИДКОСТНЫЕ ЦИЛИНДРЫ REGO

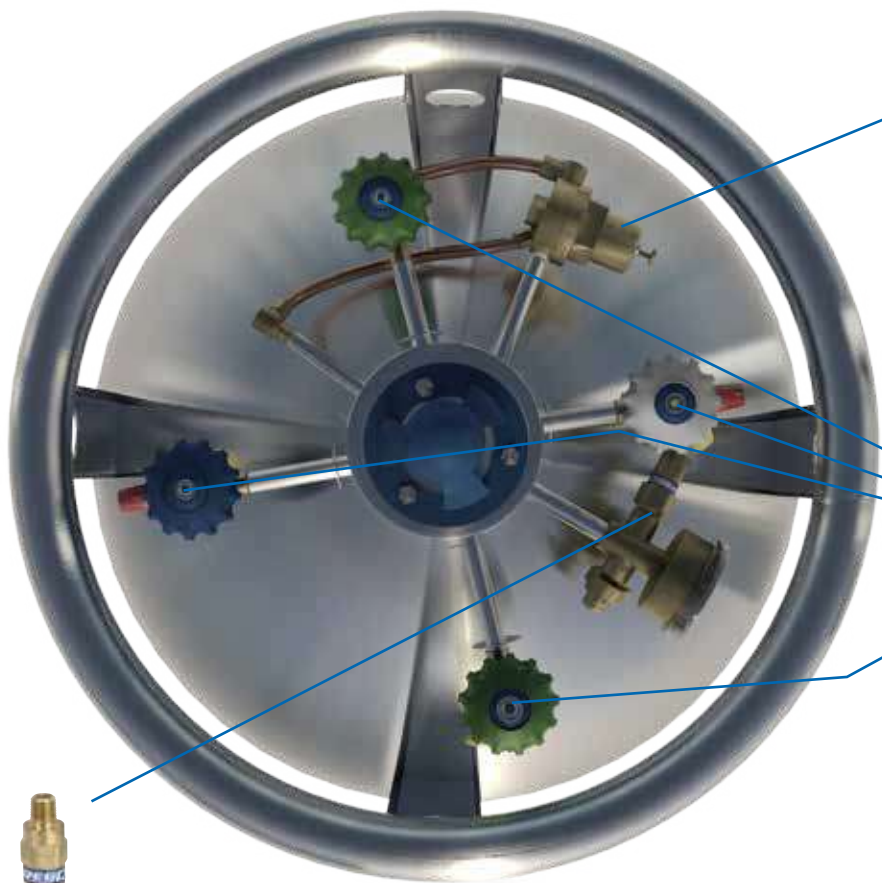

ПРЕДОХРАНИТЕЛЬНЫЙ
КЛАПАН СЕРИЯ PRV



КОМБИНИРОВАННЫЙ
РЕГУЛЯТОР
СЕРИЯ СВС/СВН



ЗАПОРНАЯ АРМАТУРА
СЕРИЯ Т9460



Жидкостные криогенные нагнетательные системы

Ключ к быстрому замораживанию и свежим продуктам

Охлаждение, замораживание, консервация и газирование-это лишь некоторые из способов, которыми криогенные газы помогают сохранять и транспортировать продукты питания и напитки. Продукты управления потоком RegO предназначены для обеспечения превосходной производительности в сложных производственных условиях.



СИСТЕМЫ ВПРЫСКА АЗОТА
ДЛЯ КОНСЕРВИРОВАНИЯ
ПИЩЕВЫХ ПРОДУКТОВ
И БЫСТРОГО
ЗАМОРАЖИВАНИЯ

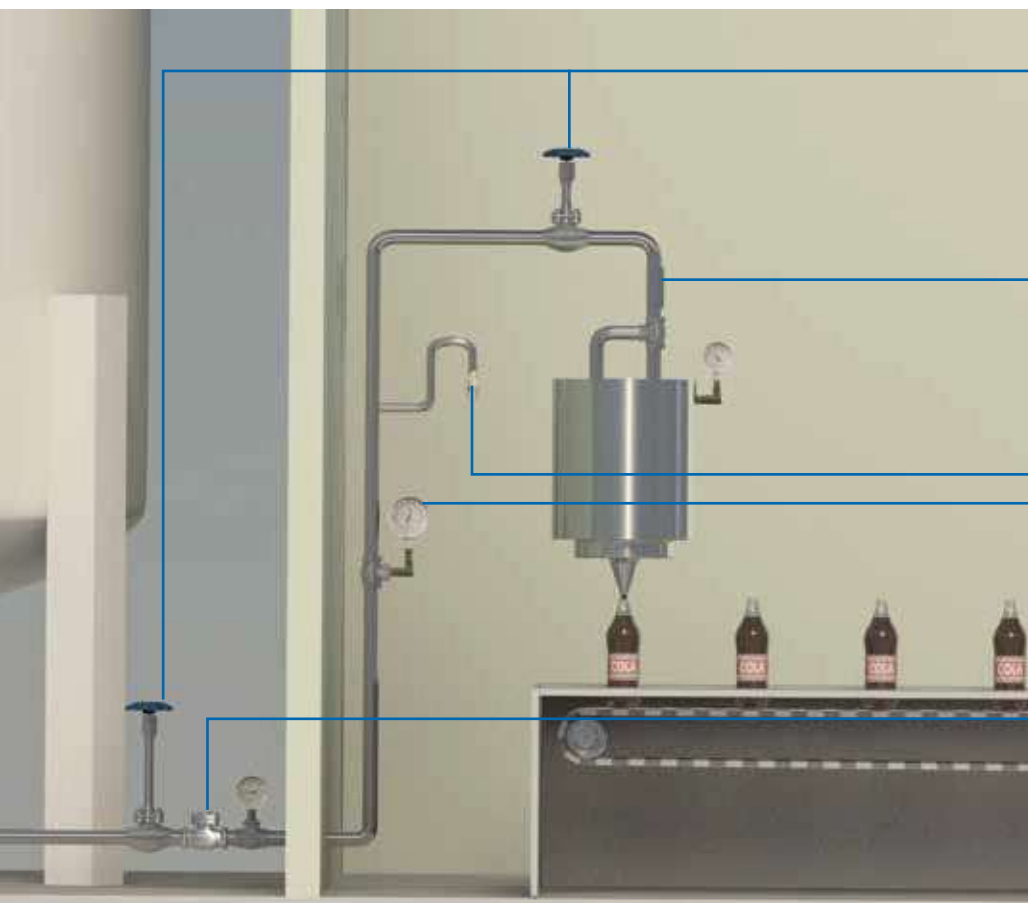

ОБРАТНЫЙ КЛАПАН
СЕРИЯ CG

ШАРОВОЙ ВЕНТИЛЬ
ИЗ НЕРЖАВЕЮЩЕЙ
СТАЛИ СЕРИЯ SK

СТАЛЬНОЙ ОБРАТНЫЙ
КЛАПАН КАЧАНИЯ
СЕРИЯ 886

МАНОМЕТР
СЕРИЯ 15578

ПРЕДОХРАНИТЕЛЬНЫЙ
КЛАПАН СЕРИЯ 9400

Станции регулирования газовой фазы

Интенсивная работа требует превосходной надежности.

Интенсивная работа требует превосходной надежности. Прочные продукты RegO обеспечивают долгие годы эффективного потока газа с минимальным обслуживанием. В критически важных секторах, таких как здравоохранение, качество RegO может сэкономить деньги, а надежность RegO может спасти жизни.



ВЕНТИЛЬ ШАРОВОЙ
КОРОТКИЙ СТЕРЖЕНЬ
СЕРИЯ ВВ

ЛИНЕЙНЫЙ
РЕГУЛЯТОР
СЕРИЯ BR1780 И 1780

Азотные электрические трансформаторы нагнетательных систем

Поддерживайте поток мощности вместе с RegO

Системы RegO Inertrol™ обеспечивают постоянную подачу азота, необходимого для обеспечения уплотнения инертного газа в трансформаторах, а также предотвращают окисление и увлажнение трансформаторного масла, что продлевает срок службы устройства. Спроектированные таким образом, чтобы выдерживать элементы и безопасно приспосабливаться к изменениям температуры, системы RegO могут быть интегрированы для запуска предупреждений о неожиданных изменениях давления.



ОБОРУДОВАНИЕ INERTROL
СЕРИЯ 4286, 4289, 4291

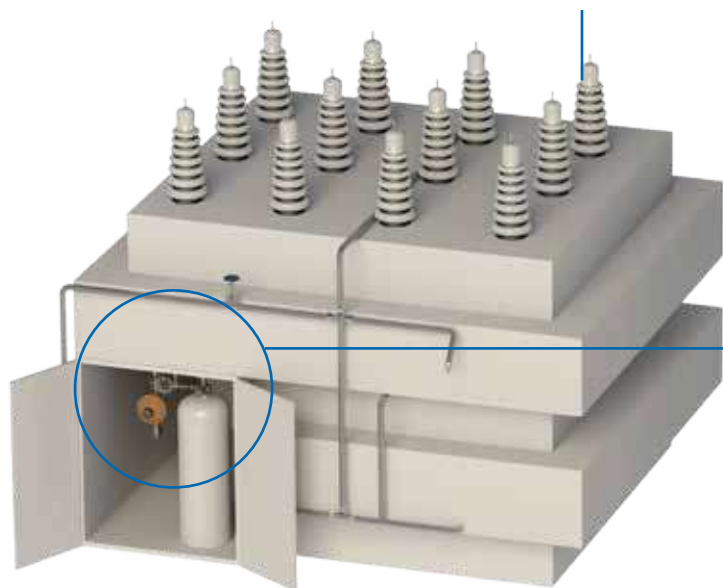
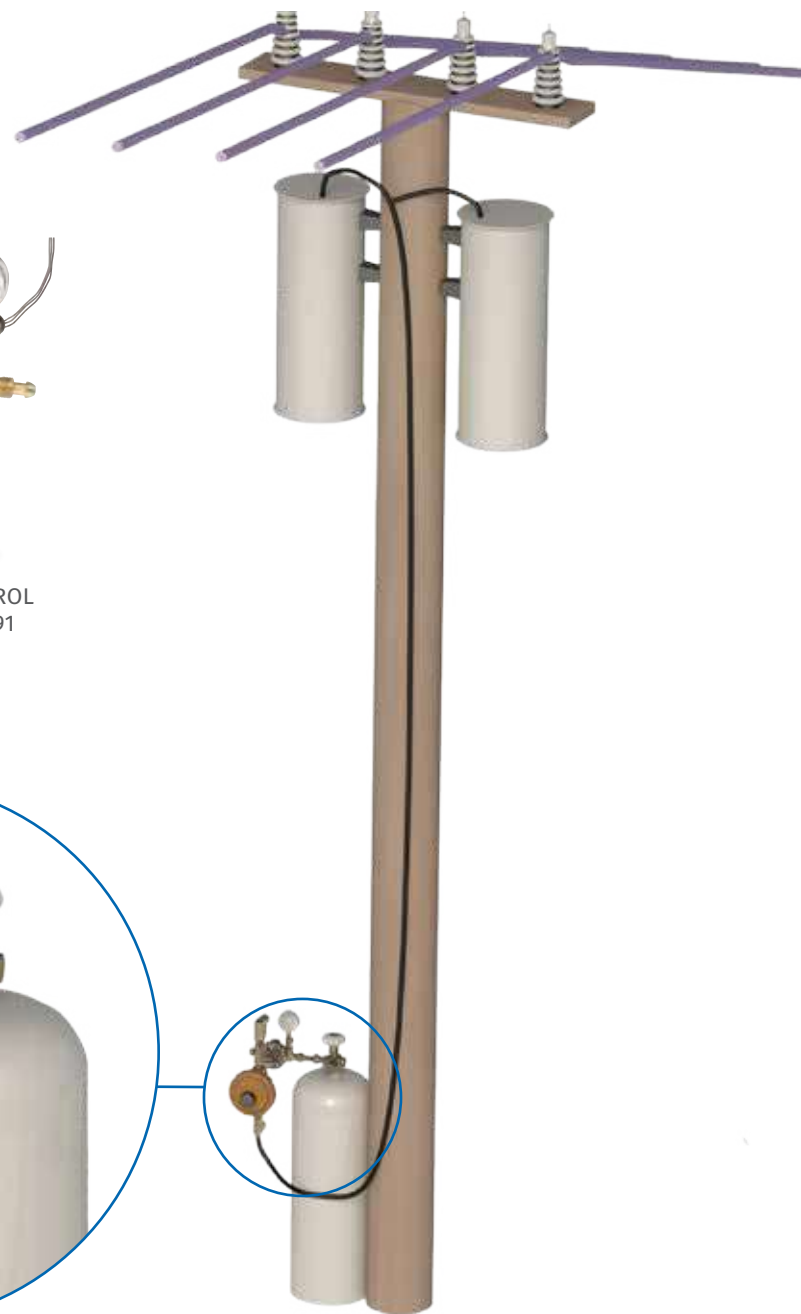

Хранение и транспортировка газовых труб высокого давления

Приложения высокого давления соответствуют решениям с низким уровнем тех. обслуживания

Хранение труб обеспечивает высокий коэффициент вместимости. Клапан RegO обеспечивает многолетнее безопасное и герметичное регулирование потока в газовых трубах, а также в других коллекторах высокого давления и трубопроводных системах. Серия HP9560 демонстрирует очень низкий рабочий крутящий момент под давлением для удобства ручного управления.

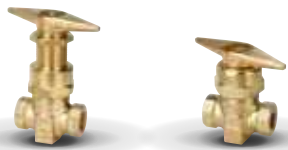
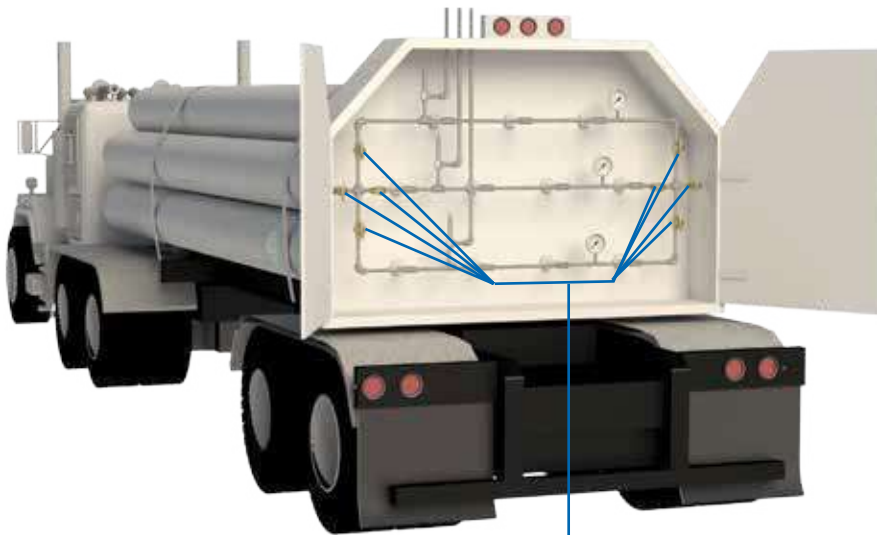

ГЛАВНЫЙ ГАЗОВЫЙ КЛАПАН
ВЫСОКОГО ДАВЛЕНИЯ
СЕРИЯ HP9560

Коллектор высокого и среднего давления и нагнетательные системы

Мы можем справиться со всеми видами давления

У RegO есть все компоненты, необходимые для создания вашей собственной системы. Или вы можете воспользоваться глубокими знаниями нашей технической команды о продуктах и приложениях, и мы создадим их в соответствии с вашими спецификациями. В любом случае, вы получите преимущество качества RegO и инноваций во всем, чтобы поддерживать стабильное давление и отличную производительность.

Коллектор высокого давления и нагнетательные системы

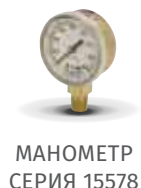
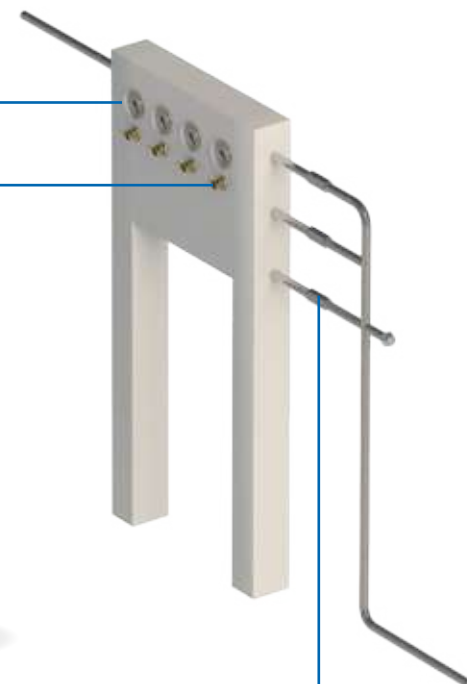

МАНОМЕТР
СЕРИЯ 15578

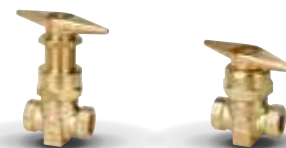

ГЛАВНЫЙ ГАЗОВЫЙ КЛАПАН
ВЫСОКОГО ДАВЛЕНИЯ
СЕРИЯ НР9560

Коллектор среднего и низкого давления и нагнетательные системы

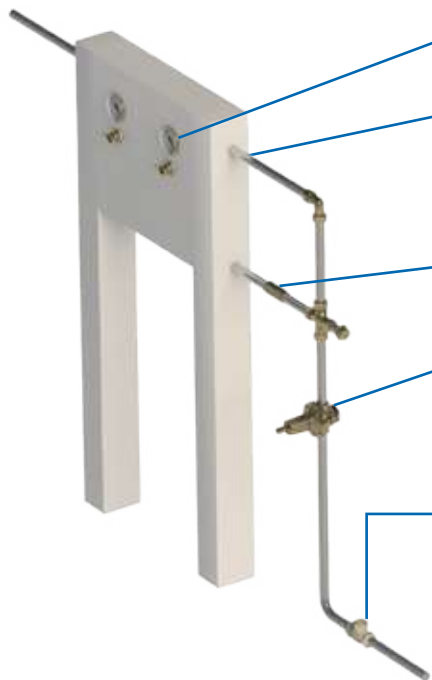

ГОРИЗОНТАЛЬНЫЙ
ОБРАТНЫЙ КЛАПАН
СЕРИЯ 8500



ЛИНЕЙНЫЙ РЕГУЛЯТОР
СЕРИЯ BR 1780
СЕРИЯ 1780



ОБРАТНЫЙ КЛАПАН
СЕРИЯ CG

REGO ТАКЖЕ ПРЕДЛАГАЕТ ШИРОКИЙ ВЫБОР ЛАТУННЫХ ТРУБ, КОЛЕН ТРОЙНИКОВ, КРЕСТОВИН, КОЛПАЧКОВ И ЗАГЛУШЕК.

КОЛЛЕКТОРНЫЕ СИСТЕМЫ СЖАТОГО ГАЗА



АВТОМАТИЧЕСКИЙ РЕГУЛЯТОР ПЕРЕКЛЮЧЕНИЯ СЕРИЯ M2523HP



ОБРАТНЫЙ КЛАПАН С МЯГКИМ СЕДЛОМ СЕРИЯ CG



КЛАПАН ЛИНЕЙНОЙ СТАНЦИИ СЕРИЯ 7160



РЕЗЕРВУАРЫ или ЦИЛИНДРЫ

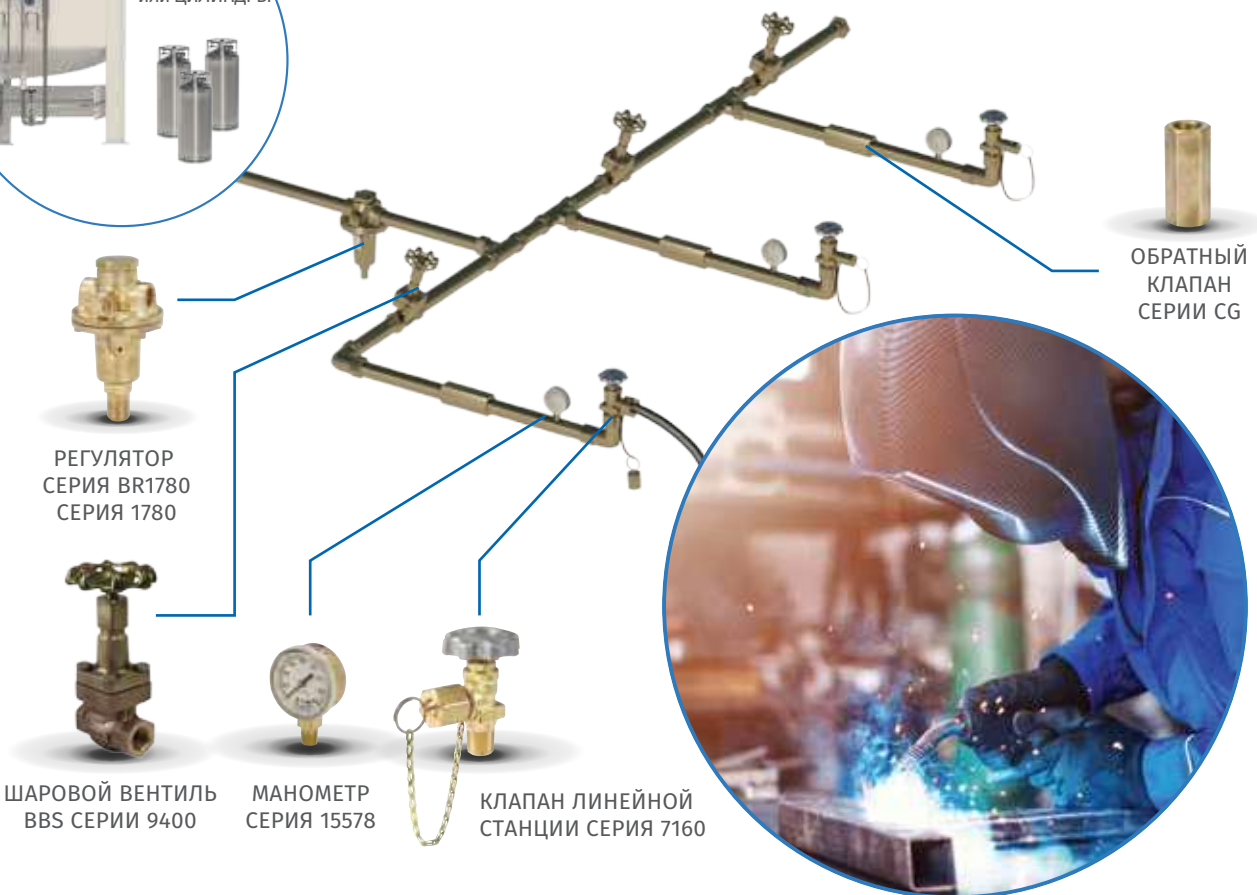

РЕГУЛЯТОР СЕРИЯ BR1780 СЕРИЯ 1780



ШАРОВОЙ ВЕНТИЛЬ BVS СЕРИИ 9400



МАНОМЕТР СЕРИЯ 15578



КЛАПАН ЛИНЕЙНОЙ СТАНЦИИ СЕРИЯ 7160



ОБРАТНЫЙ КЛАПАН СЕРИИ CG

Системы подачи газа

Надежный промышленный газ

Продукты RegO имеют дело с газом для промышленного применения, как, например, сварка, резка, отопление и производство электроэнергии. Благодаря инновационному дизайну, наши продукты обеспечивают максимальную надежность и точность, что обеспечивает эффективные производственные процессы и прибыль.

REGO ТАКЖЕ ПРЕДЛАГАЕТ ШИРОКИЙ ВЫБОР ЛАТУННЫХ ТРУБ, КОЛЕН ТРОЙНИКОВ, КРЕСТОВИН, КОЛПАЧКОВ И ЗАГЛУШЕК

Нагнетательные системы для углекислого газа

Минимум вашего участия

От автоцистерны до киоска с газировкой, продукция RegO обеспечивает надежное и экономичное нагнетание углекислого газа.

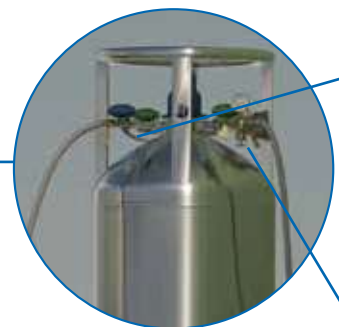

ЗАПОРНЫЙ КЛАПАН
СЕРИИ T9460



РЕГУЛЯТОР
ЖИДКОСТНОГО ЦИЛИНДРА
НАГНЕТАТЕЛЬНЫЕ СИСТЕМЫ
ДЛЯ ТОПЛИВНОГО ГАЗА

СЕРИЯ LCR

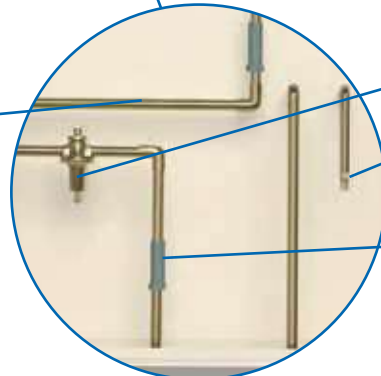

КЛАПАНЫ СБРОСА
УГЛЕКИСЛОГО ГАЗА
СЕРИЯ UA3149A



ОБРАТНЫЙ
КЛАПАН
СЕРИИ CG



ПРЕДОХРАНИТЕЛЬНЫЙ
КЛАПАН ASME
СЕРИИ C-19434B



ЛИНЕЙНЫЙ РЕГУЛЯТОР
СЕРИЯ BR1780
СЕРИЯ 1780



PED Module D D1
 VdTUV Cryo Safety Valve
 VdTUV Cryo Shut Off Valve
 PED Module B Safety Valves
 TPED Cert AR NR PRV
 TPED Cert Cryo Shut Off
 SK Series TUV Cert 0036-068-17

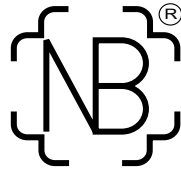
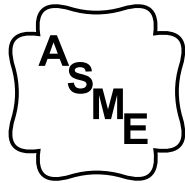

UV & NB

Сертификаты продукции

Качество мирового класса –
 однако не стоит просто верить нам на слово.

RegO создает долговечные продукты. Прочные материалы, проверенные конструкции и строгие испытания-все это создает продукцию, рассчитанную на годы безопасной эксплуатации в опасных условиях. Высокие стандарты обеспечивают всемирное признание RegO.



OA7770_50346789NTY
 CRN OC15296_502346789NTY
 OC7770_502346789NTY
 OG7770_502346789NTY
 OH7770_5046789NTY
 OC8040_502346789NTY



Инициатива по бесконфликтному
 поиску источников



Лицензия производителя



10001523 REGISTERED FIRM ISO9001:2008

ENGINEERED CONTROLS

ISO 9001:2008



KGSC Certificate





Официальный дистрибьютер в России компания ООО «Фасэнергомаш» г. Санкт-Петербург, Красных партизан 10.

По всей России: +7 (800) 550-75-92
info@rego-russia.ru
www.rego-russia.ru

СПб: +7 (812) 407-15-34
info@fasenergo.ru
fasenergo.ru



Качественные материалы, инновационный, долговечный дизайн и простота эксплуатации вложены в каждый продукт, который мы производим. Именно поэтому мы можем предложить 10-летнюю гарантию на продукцию — вдвое большую, чем у других компаний.



Разработан, изготовлен и 100% протестирован в США. Наши четыре современных предприятия создают наиболее важные для вашего применения продукты.

За технической помощью обращайтесь: info@rego-russia.ru

rego-russia.ru | regoproducts.com | rego-europe.de

Все рекламные материалы являются интеллектуальной собственностью компании «Фасэнергомаш» © 2021 ООО «Фасэнергомаш». Все права защищены.
Несанкционированное использование будет преследоваться по закону.